

IDEA pro bike parts.

Karbonové ráčky IDEA - katalog 2018.

Aerodynamicky testované ráčky.

Nová brzdná plocha technologie AIR FLOW.

Nové karbonové vlákno Torray T800.

IDEA plášťové ráčky

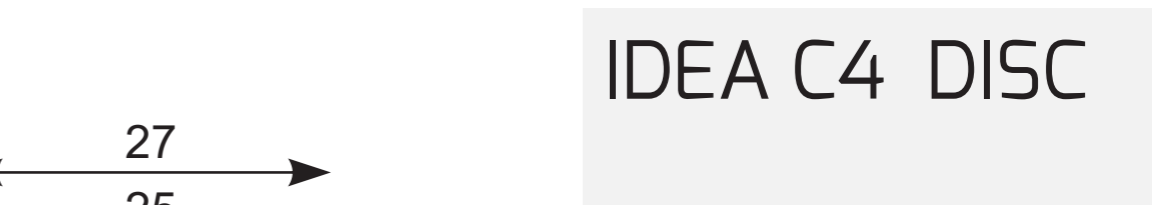

IDEA C4

Váha: 395 g
Rozměr: 28"

- externí nipple
- povrchová úprava UD mat
- brzdná plocha AIR FLOW
- aerodynamicky testováno

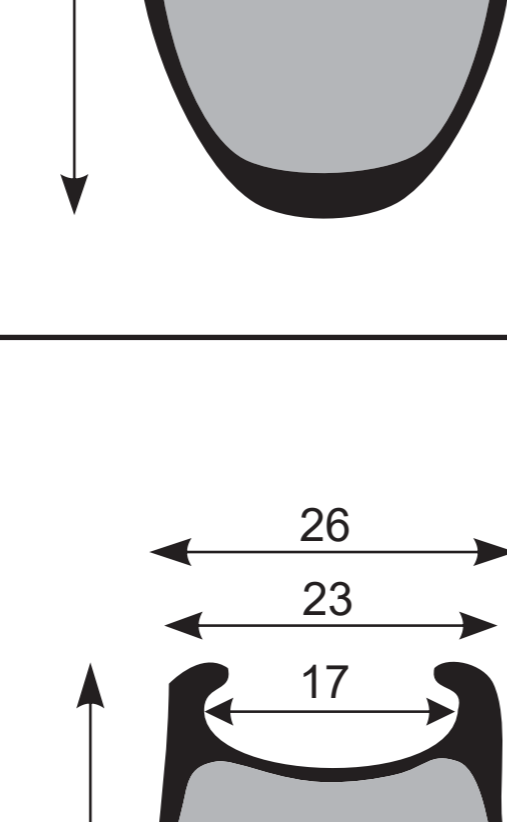

IDEA C4 DISC

Váha: 440 g
Rozměr: 28"

- externí nipple
- povrchová úprava UD mat
- aerodynamicky testováno
- asymetrická geometrie
- bezdušový systém

IDEA C5

Váha: 445 g
Rozměr: 28"

- externí nipple
- povrchová úprava UD mat
- brzdná plocha AIR FLOW
- aerodynamicky testováno

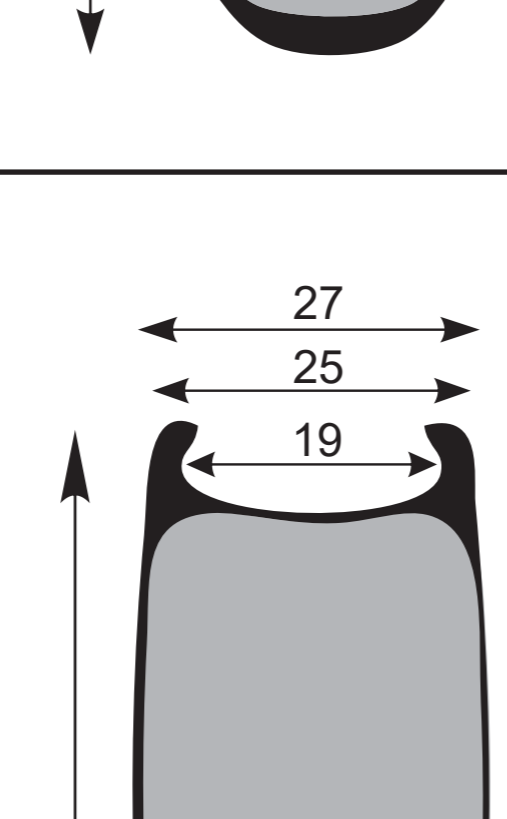

IDEA C5 DISC

Váha: 480 g
Rozměr: 28"

- externí nipple
- povrchová úprava UD mat
- aerodynamicky testováno
- asymetrická geometrie
- bezdušový systém

IDEA C9

Váha: 630 g
Rozměr: 28"

- externí nipple
- povrchová úprava UD mat
- aerodynamicky testováno

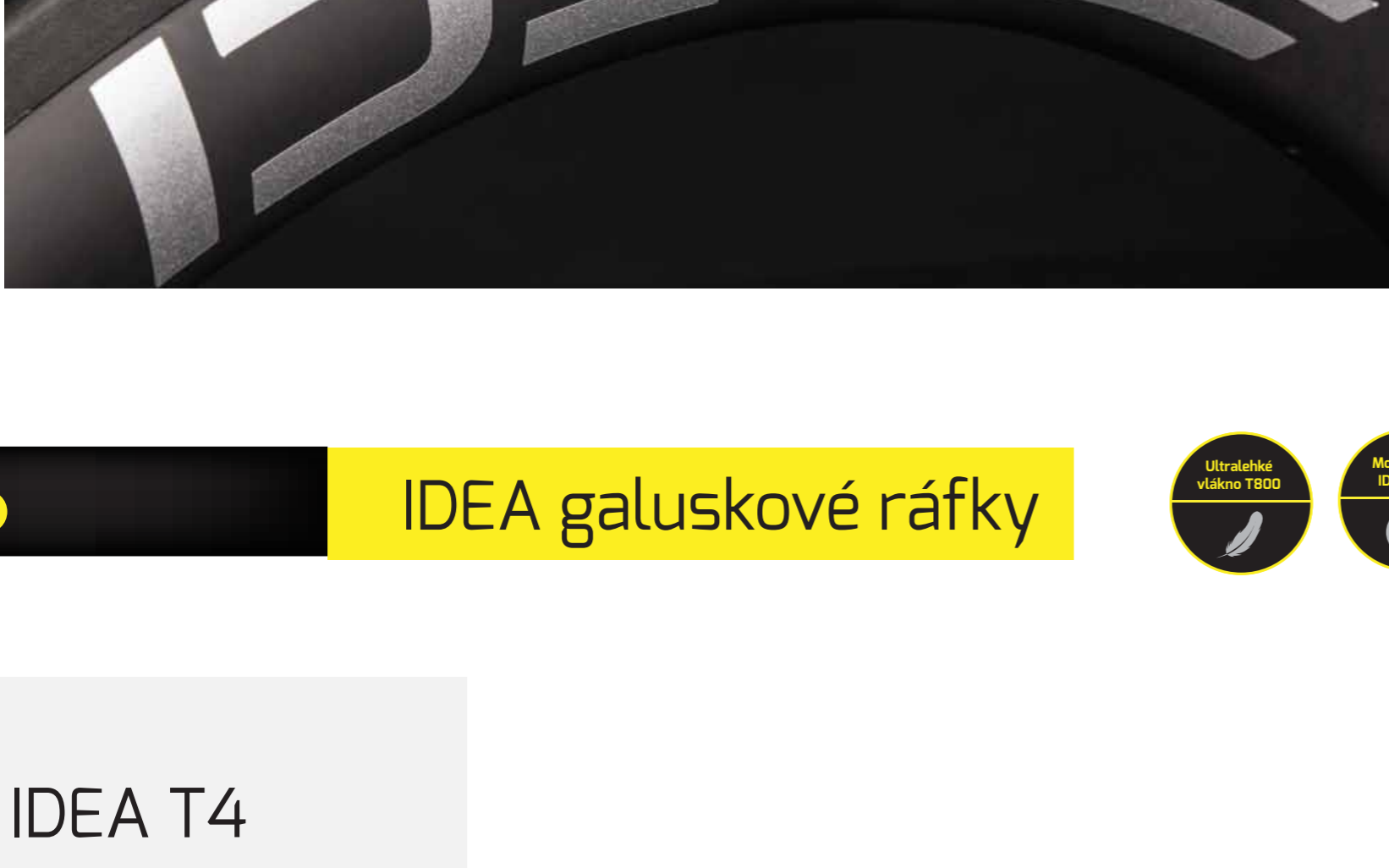

Brzdná plocha AIR FLOW

Nová brzdná plocha AIR FLOW zajišťuje efektivní chlazení ráčky i při dlouhém brzdění.

Samochladicí systém dokáže regulovat teplotu brzdnic, což ve výsledku snižuje opotřebení a zvyšuje výkon brzdnic.

IDEA galuskové ráčky

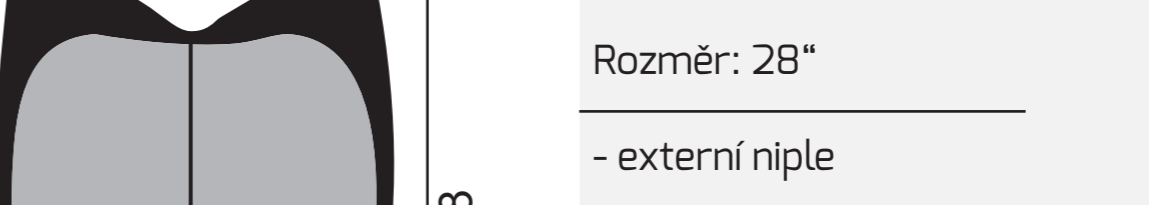

IDEA T4

Váha: 295 g
Rozměr: 28"

- externí nipple
- povrchová úprava UD mat
- ultralehké karbonové vlákno
- aerodynamicky testováno

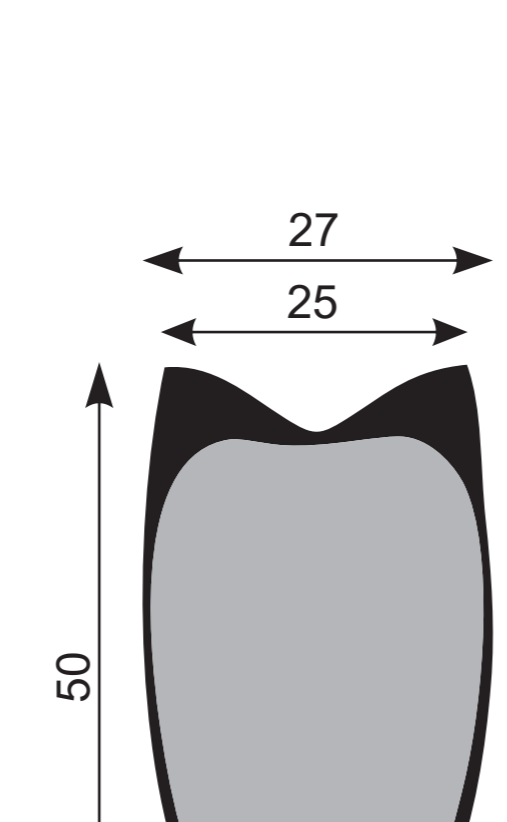

IDEA T4 DISC

Váha: 350 g
Rozměr: 28"

- externí nipple
- povrchová úprava UD mat
- aerodynamicky testováno
- asymetrická geometrie

IDEA T5

Váha: 345 g
Rozměr: 28"

- externí nipple
- povrchová úprava UD mat
- ultralehké karbonové vlákno
- aerodynamicky testováno

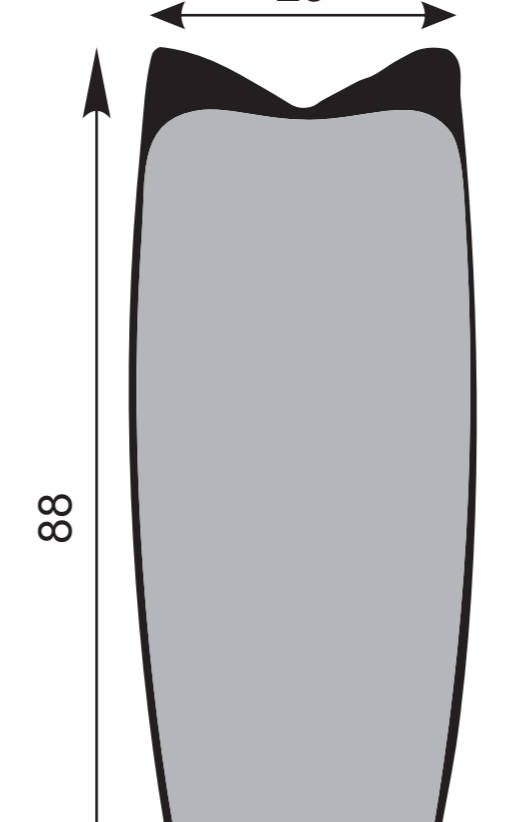

IDEA T5 DISC

Váha: 400 g
Rozměr: 28"

- externí nipple
- povrchová úprava UD mat
- bez brzdnic
- asymetrická geometrie
- aerodynamicky testováno

IDEA T9

Váha: 550 g
Rozměr: 28"

- externí nipple
- povrchová úprava UD mat

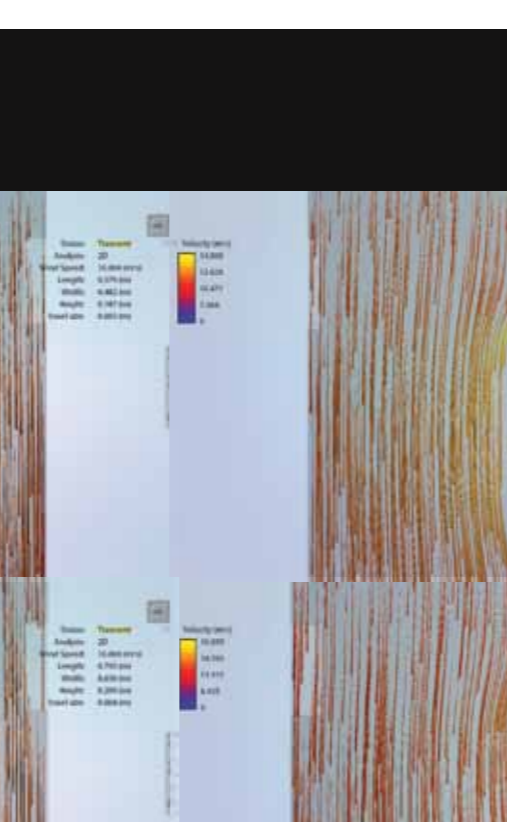

Aerodynamicky testováno

Aerodynamická konstrukce ráček IDEA byla aerodynamicky testována.

Díky vlastnímu vývoji a testování Vám můžeme garantovat aerodynamicky efektivní ráčky s moderní konstrukcí U Shape.

Veškeré výsledky jsou popsány v technologické prezentaci značky IDEA.

IDEA MTB plášťové ráčky

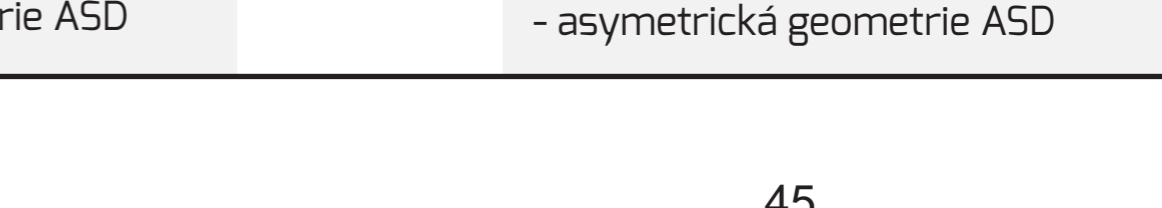

IDEA M3

Váha: 310 g / 290 g
Rozměr: 29" / 27"

- externí nipple
- povrchová úprava UD mat
- ultralehké karbonové vlákno
- bezdušový systém
- asymetrická geometrie ASD

IDEA M4

Váha: 435 g / 430 g
Rozměr: 29" / 27"

- externí nipple
- povrchová úprava UD mat
- dimenzované pro enduro
- bezdušový systém
- asymetrická geometrie ASD

IDEA M5

Váha: 510 g
Rozměr: 29"

- externí nipple
- povrchová úprava UD mat
- dimenzované pro down hill
- bezdušový systém
- asymetrická geometrie ASD

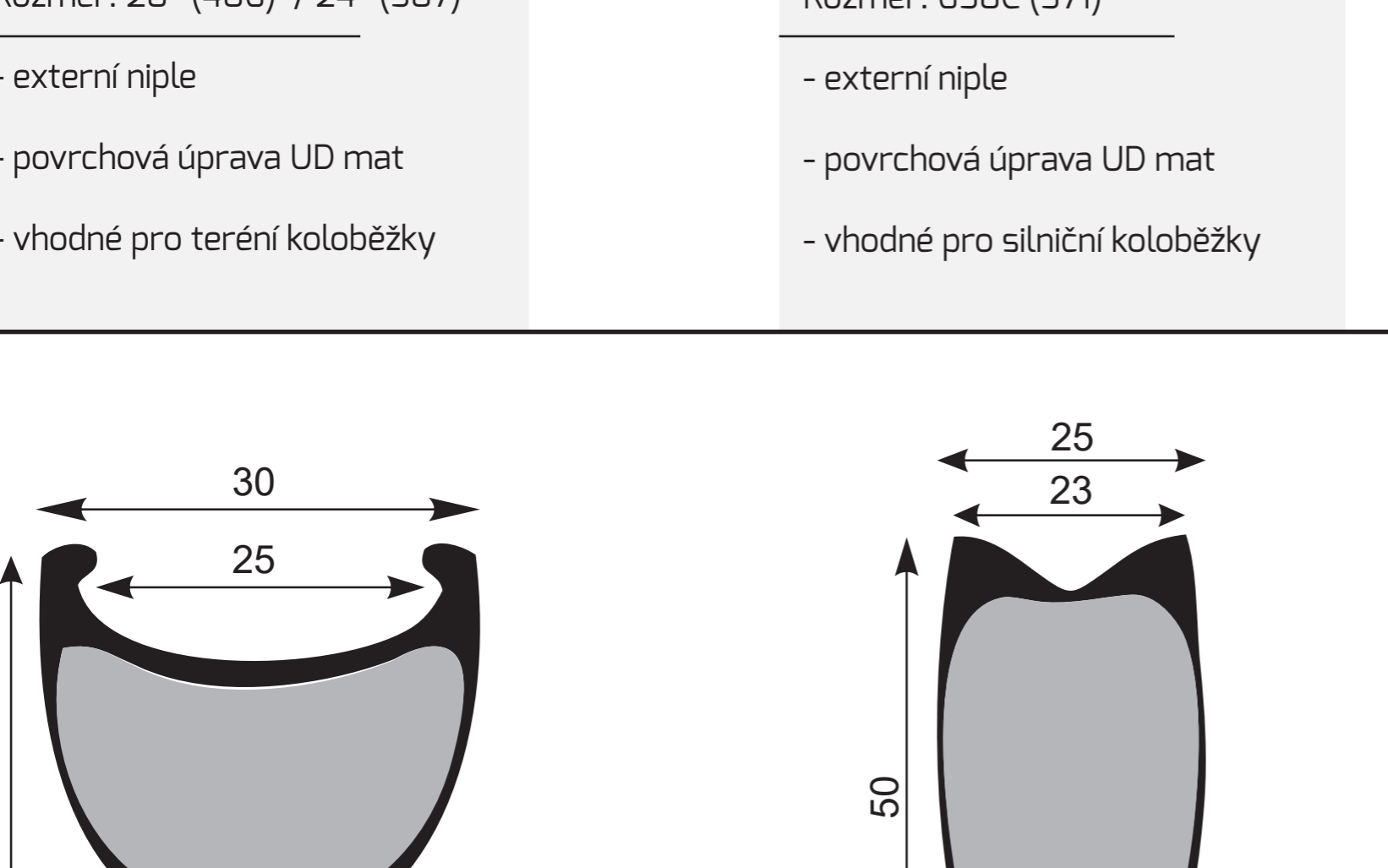
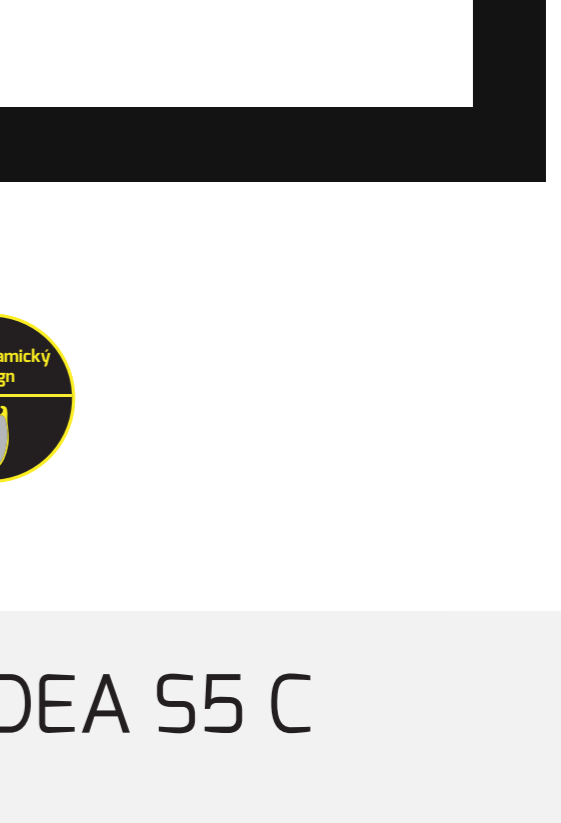
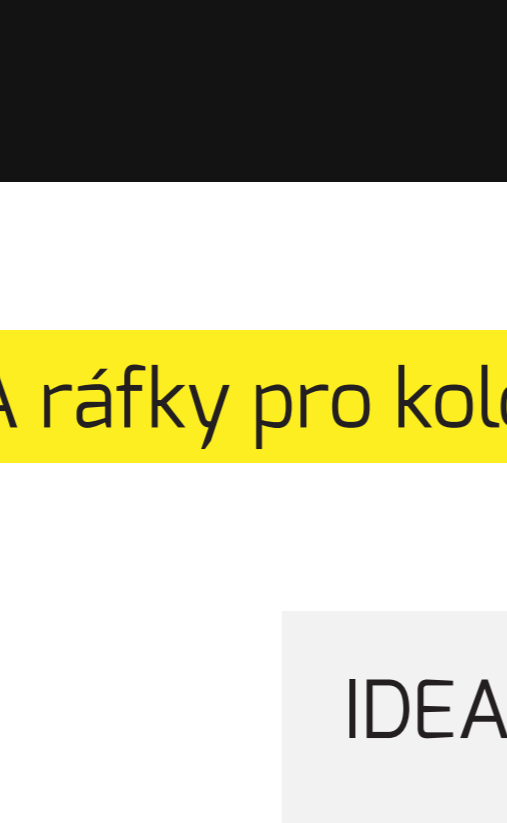
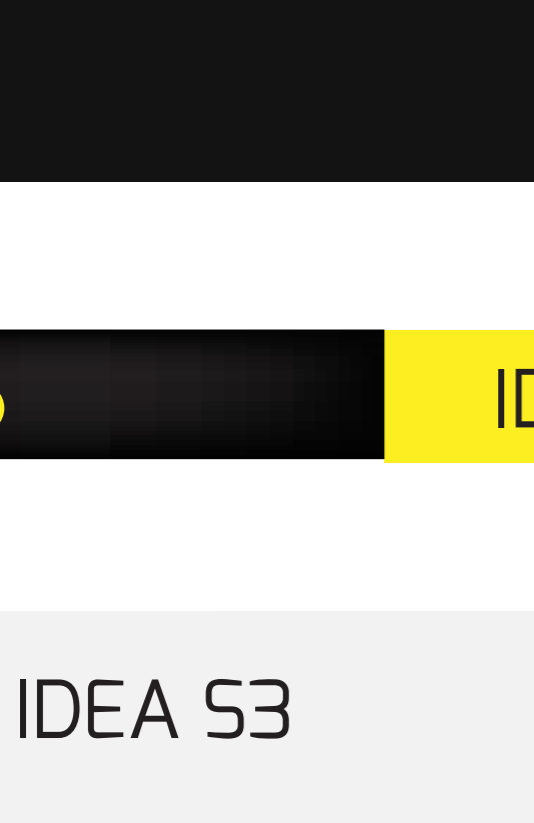

Ultralehké vlákno T800

Pro výrobu ráček IDEA používáme nové karbonové vlákno T800.

Výhodou tohoto vlákna je snížení váhy o cca 15 - 20%, což dělá z ráček IDEA jedny z nejlehčích na trhu.

Rozdíl při použití vlákna T800:

- IDEA T4 - 315g (dříve 360g)
- IDEA T5 - 350g (dříve 400g)
- IDEA M3 - 310g (dříve 370g)

IDEA ráčky pro koloběžky



IDEA S3

Váha: 345 g / 425 g
Rozměr: 20" (406) / 24" (507)

- externí nipple
- povrchová úprava UD mat
- vhodná pro terén koloběžky

IDEA S5 T

Váha: 290 g
Rozměr: 650C (571)

- externí nipple
- povrchová úprava UD mat
- vhodná pro silniční koloběžky

IDEA S5 C

Váha: 440 g
Rozměr: 650C (571)

- externí nipple
- povrchová úprava UD mat
- vhodná pro silniční koloběžky

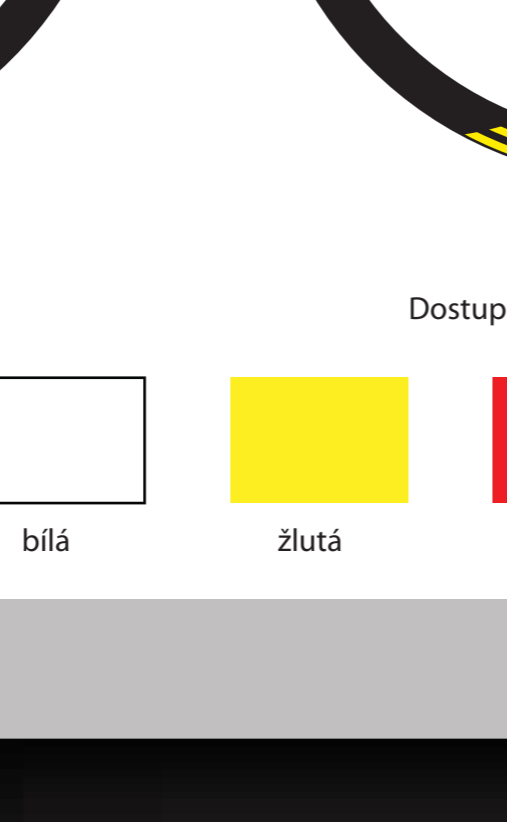
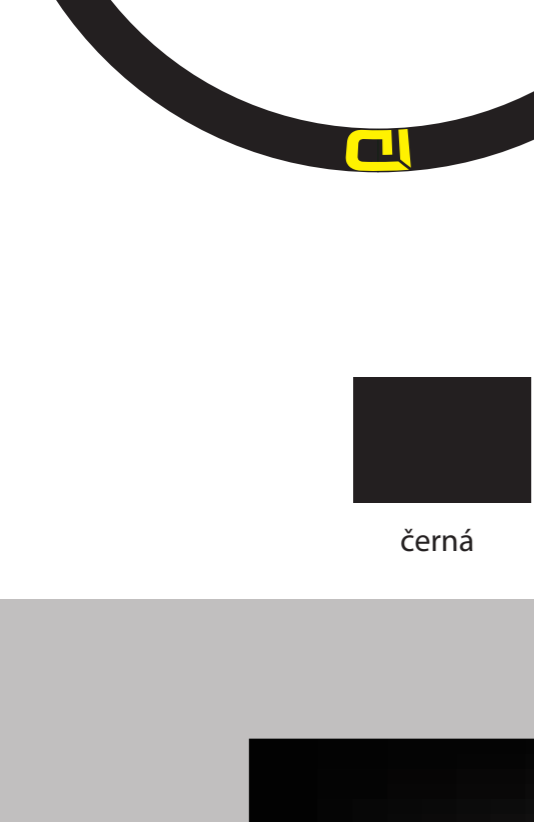

Exkluzivně na www.rafkarna.cz

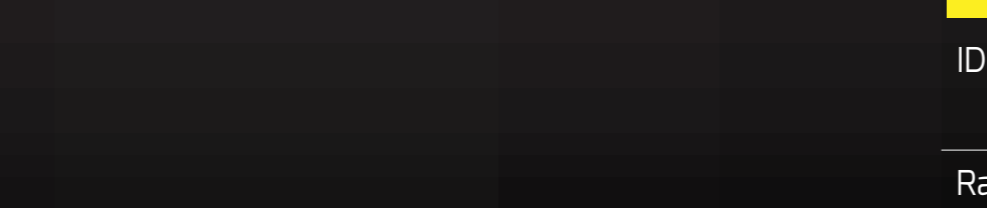

K zapleteným kolům IDEA sleva 15%.

IDEA design ráček

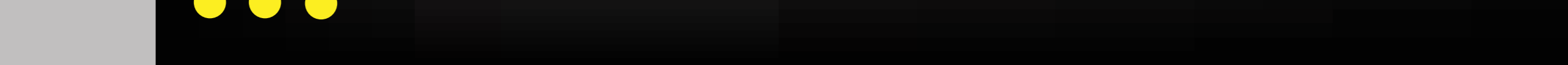

Dostupné barevné odstíny polepů:

IDEA pro bike parts katalog 2018

Rafkarna Factory - Rybova 1904, Hradec Králové